

# Кондуктометр ССТ-3320V



## Руководство по эксплуатации

### Create

#### 1. Введение

Благодарим вас за выбор промышленного кондуктометра серий ССТ-3320V. Корректная установка сенсора, настройка параметров, а также правильное использование астоящего пробора обеспечит отличные характеристики и преимущества данного прибора во время эксплуатации. Внимательно ознакомьтесь с настоящей инструкцией.

Данный прибор представляет собой точный инструмент для электрохимического анализа, установка и эксплуатация которого, должны выполняться техническими специалистами, обладающими соответствующими профессиональными знаниями.

#### 1.1 Сфера применения

Контроль измерения чистойшей / сверхчистой воды, широко используемый в электронике, электрике, фармацевтике, тонкой химии, клинической медицине, естественных науках. Продукты этой серии широко используются для мониторинга всех процессов очистки воды, имеющие высокие характеристики при очистке воды с высоким содержанием соли, в концентрированных растворах, рециркуляции охлаждающей воды, регенерированной воде и т. д.

#### 1.2 Технические характеристики

Модель прибора	ССТ-3320V		
Модель датчика	CON1134 -13		
Константа	1.00cm-1		
Диапазон измерений	(0.5~20) Мкс/см		
Параметры измерений	Диапазон измерений	Разрешение	Точность
Проводимость	(0.50...2000) $\mu\text{S}/\text{cm}$	0.01 $\mu\text{S}/\text{cm}$	1.5
Сопротивление	0.05M $\Omega$ ·cm~18.25M $\Omega$ ·cm	0.01M $\Omega$ ·cm	2.0
TDS	(0.25...2000) ppm	0.01ppm	1.5
Температура	0~50 $^{\circ}\text{C}$	0.1 $^{\circ}\text{C}$	$\pm 0.5^{\circ}\text{C}$
Термопара	NTC10K		
Условия хранения	Темп: (-20~60) $^{\circ}\text{C}$ относительная влажность: $\leq 85\%$ ОВ (без конденсата)		
Рабочая среда	Темп (0~50) $^{\circ}\text{C}$ относительная влажность: $\leq 85\%$ ОВ (без конденсата)		
Габариты	48 мм x 96 мм x 80мм (В x Ш x Д)		
Установка	44мм x 92мм / панельная установка, быстрая установка		

## 2. Установка

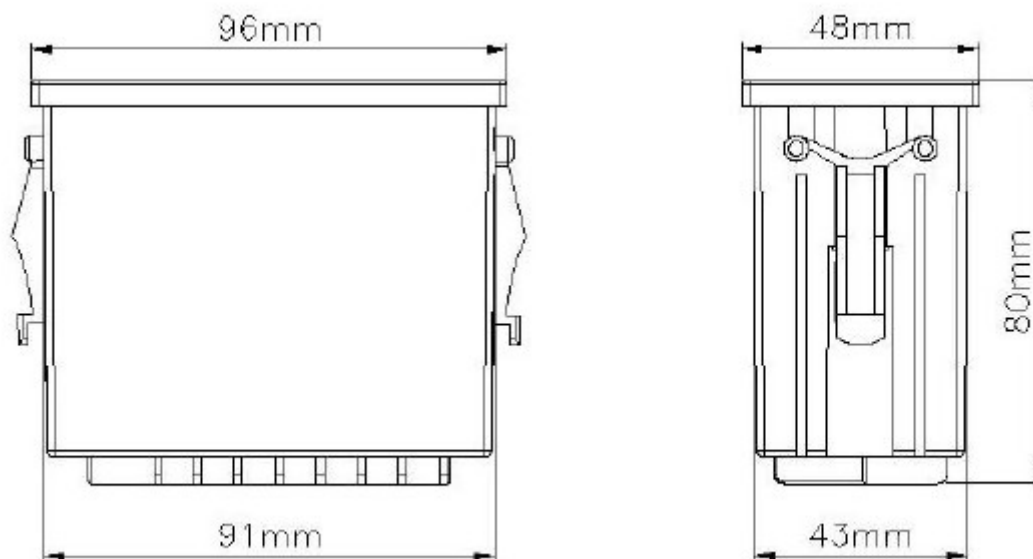

**Внимание!!!** Не подвергайте ЖК-дисплей воздействию солнечных лучей, так как ультрафиолетовое излучение может повредить экран.

### 2.1 Электрическое подключение



W	Подключите белую линию ячейки (Белый)
G/B	Подключите зеленую линию ячейки (Зеленый)
Y	Подключите желтую линию ячейки (Желтый)
R	Подключите красную линию ячейки (Красный)
220V	АС 220V входной интерфейс
NC	Не используется

## 2.2 Установка электрода

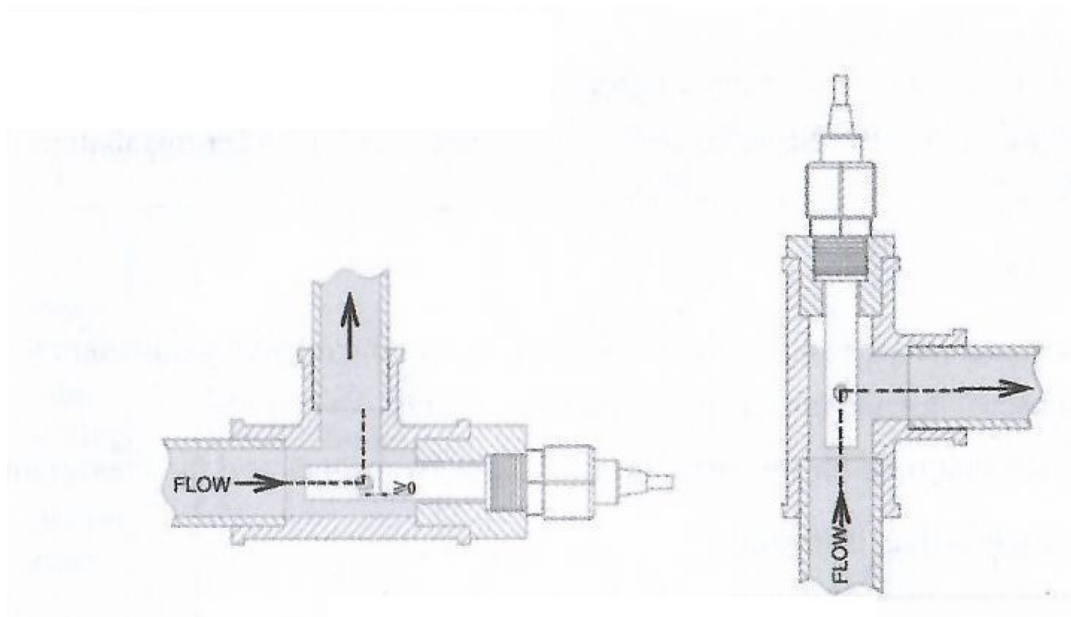

Тщательно выбирайте место и режим установки. Поскольку неправильная установка может привести к ошибкам при считывании данных.



- 1) Электрод должен быть установлен в месте циркулирующего и закрытого трубопровода, где поток устойчив и едва образуются пузырьки воздуха.
- 2) Независимо от того, установлен ли электрод горизонтально, под углом или вертикально, передняя головка должна глубоко утопиться в движущейся воде и быть повернута к установке в направлении потока воды.
- 3) Сигнал проводимости является слабым электрическим сигналом, и проводящий его кабель должен быть проложен отдельно. Когда используется резьбовое соединение кабеля или соединительная клеммная колодка, во избежание смачивания или поломки схемы измерительного блока, они не должны подключаться к одной и той же группе кабельных муфт или клеммной колодки с линией питания или линией управления.
- 4) Кабель электрода представляет собой специальный кабель и имеет стандартную длину, которую можно изменить только в заводских условиях. Любые изменения длины кабеля рекомендуется согласовывать с заводом-изготовителем перед размещением заказа.
- 5) Во избежание не точных измерений, необходимо строго содержать измерительную часть электрода в чистоте и не прикасаться к поверхности руками или допускать контакта с предметами оставляющие масляные следы.
- 6) Электрод — это высокоточный элемент, поэтому, не следует менять какую-либо часть электрода. Точность будет неверной, если электрод поврежден сильной кислотой, сильной щелочью, или имеются царапины, и т. д.
- 7) Измерительный блок изготовлен на основе прецизионной интегральной схемы и электронных компонентов, поэтому его необходимо размещать в шкафу или в сухой среде.
- 8) Чтобы гарантировать безопасную работу, перед включением прибора, проверьте все подключения.

### 3. Настройки

Время запуска для данного прибора составляет около 10 секунд с момента включения. Измерения, снятые в данный промежуток времени недействительны.



Назначение кнопок на лицевой панели

	Кнопка выбора	1. Установка десятичной доли и единиц измерения в предлагаемом списке меню настройки параметров 2. Переключение на дисплее отображения проводимость / TDS.
	Кнопка добавить	1. Установка значения в статусе настройки параметра. 2. Переключение на дисплее отображения проводимость / температуры.
	Кнопка ввода	1. Вход в меню настройки параметров в главном меню. 2. Сохранение параметров и переход в следующее подменю.



Прибор функционирует в двух режимах:



- Режим измерения: нормальное отображение/переходное отображение
- Режим настроек: для схемы переключения параметров:

Перед первым использованием прибор необходимо настроить. Установить точное значение константы датчика (см. этикетку на датчике) и тип отображаемой величины (проводимость / TDS).

Войдите в меню настроек (в течении 10 сек удерживайте кнопку ).

Перемещаясь по разрядам X.XXX клавишей  необходимо установить

клавишей  нужное значение в каждом разряде и нажать клавишу .

Клавишей  выбрать нужный параметр (Проводимость / TDS) и нажать клавишу 

Прибор готов к работе.

Основные ошибки и устранение неисправностей:

Ошибка	Возможная причина	Устранение неисправностей
Отсутствуют показания после включения	А. Нет подключения к источнику питания В. Ошибка прибора	А. Проверьте подключение проводов к источнику питания. В. Показать мастеру по ремонту оборудования
Нестабильные показания	А. Неправильное проводное подключение ячейки. В. В трубопроводе имеются пузырьки С. качество воды не стабильно	А. проверьте подключение проводов согласно инструкции и замените, если оно неправильное. В. замените трубопровод или выберите иную точку замера С. Используйте воду стабильного качества, чтобы определить причину проблемы.
Ошибка считывания	А. Неправильная настройка константы В. Изменена константа электрода С. Несоответствующая скорость потока в точке замера D. Некорректная установка электрода	А. Переустановите константу электрода В. Замените электрод на новый или сбросьте постоянную электрода. С. Выберите новое место установки D. Установите электрод согласно инструкции по установке.